

人机界面

Magelis™ GTU高级图形触摸屏

产品目录
2014



如何将6000 页的产品目录装入到您的口袋中?

施耐德电气为您提供存储在便携USB 盘上的全套工业自动化产品目录，供您在电脑或平板电脑上使用。



Digi-Cat, 一种用于电脑的USB 盘



- > 便于携带
- > 始终保持最新
- > 界面友好
- > 便于共享的格式

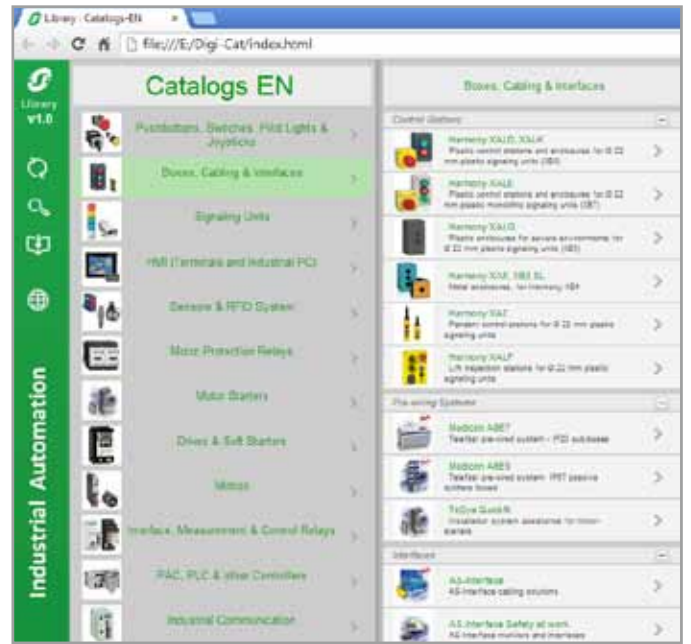

请联系您的本地代理, 以获取自己的Digi-Cat



面向平板电脑应用的电子图书馆

如果您拥有一台iPad®:

- > 可以进入苹果应用商店搜索电子图书馆
- > 或者扫描二维码



如果您拥有一台安卓平板电脑:

- > 可以进入谷歌PlayStore™搜索电子图书馆
- > 或者扫描二维码



Magelis™GTU 通用面板

- 综述.....2
- 特有的人机界面灵活性.....2
- 高性能.....3
- 与智能电话相仿的界面.....3
- 选型指南.....4
- 介绍.....6
- 操作.....6
- 环境.....6
- 配置.....6
- 通信.....7
- 用于以太网界面终端的 USB 附件.....7
- 功能.....8
- 说明.....10
- 型号
 - 显示模块和控制器模块.....13
 - 分离部件.....14
 - 替换部件.....15
 - 连接附件.....16
 - 产品型号替换表.....19
 - 连接系统.....20
- 产品型号索引.....22

人机界面

Magelis™ GTU高级图形触摸屏

特有的人机界面灵活性

Magelis™ GTU高级图形触摸屏

Magelis GTU是一种高端人机界面产品，具有独特的模块结构，允许用户根据应用需求，以最佳方式选择和组合触摸显示屏和控制器模块。

Magelis高级图形触摸屏提供了卓越的操作效率，简化了安装过程，并且可以灵活适应各种工业架构。这些产品由触摸显示屏(Advanced和Smart)以及控制器(Premium和Open)组成。



Advanced触摸显示屏 + Premium控制模块



Smart触摸显示屏 + Open控制模块

经认证可以用于最高标准的自动化系统，其中包括工业控制设备、危险场合、以及船舶行业。

特有的人机界面灵活性

模块化、可自由更换不同尺寸前屏幕

- > Magelis GTU有多种屏幕尺寸、格式、画面精度以及处理级别可供选择，能够满足多种应用需求。
- > 触摸显示屏有各种组合方式，只需组装相应的触摸显示屏和控制模块即可。

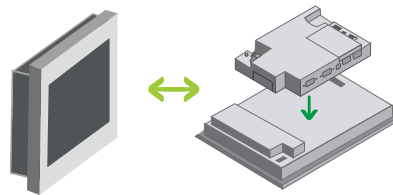

Magelis GTU面板 = 触摸显示屏 + 控制模块

宽范围电源电压供电

Magelis GTU是施耐德推出的第一款采用12...24V直流电源的人机界面。它们可以安装在标准机柜里，也可以安装在通过电池供电的低功率远程站机柜里。

简化的安装和维护

- > 借助嵌入式和可伸缩固定装置，可以方便地安装，不需要附件。



将控制模块锁向上推

将控制模块的凸起点插入到显示屏的孔内

将控制锁向下按

- > 坚固的面板安装在耐高温(可承受60°C)铝制材料中。
- > 在MagelisGTU处理器模块上有双通道可拆卸存储设备，在终端损坏维护期间，可以节省操作时间。
- > 带Smart触摸显示模块的Magelis GTU面板便于替换，其开口尺寸与XBTGT、XBTGTW的开口尺寸是相同的。



Magelis GTU → 多种组合，便于组装

人机界面

Magelis™ GTU高级图形触摸屏

高性能，与智能手机类似的界面

隔离RJ45和RS-485端口能够在复杂的接地应用中实现可靠的通信。

Magelis GTU面板的控制模块带有SD或CFast卡插槽，可以存储海量外部数据。

高性能

监控和通信功能

- > 双通道局域网功能将IT和PLC通信分开，实现更出色的性能和数据安全性。
- > Smart触摸显示屏具有可以自动调整的缩放功能，能够管理不同尺寸和分辨率的显示应用程序。
- > 通过嵌入式双通道接口（2个具有不同类型信号的串行端口，2个千兆以太网端口、2/4个USB主机端口）和可选的现场总线接口，可以方便地集成到工业架构中去。

通过良好的显示功能提高操作效率

- > 通过具有良好亮度的LED背光、全面调光（100个等级）以及自动环境调节功能，实现最舒适的屏幕显示。
- > 16/9宽屏 Advanced触摸显示屏便于与外部多媒体设备共享图像。
- > Open控制模块内置多屏幕显示功能，可以通过一个DVI链路连接第二个Magelis iDisplay或监控显示器。

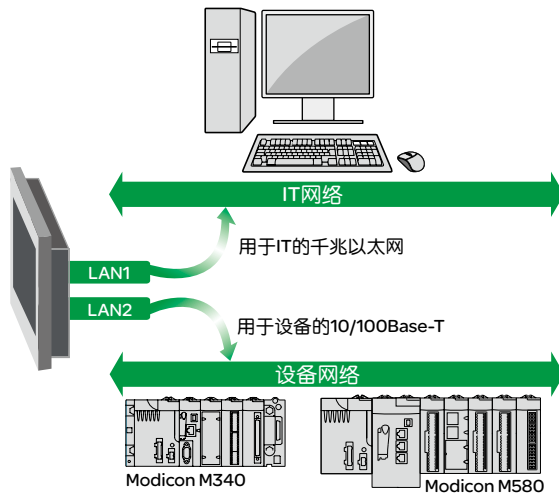

与智能手机类似的界面

优化设计

- > 针对最新的施耐德电气人机界面配置软件Vijeo XD进行了优化。
- > 提供了与智能手机/平板电脑相仿的直观导航和多重连通选项（包括远程访问），可以实现便捷、舒适的处理功能。

高分辨率多点触控屏

- > 多点触控屏支持放大/缩小、滑动、以及菜单滚动功能，甚至还提供保护手套或显示屏保护套



- > 16M色高分辨率显示屏，以非常清晰的方式呈现关键功能和工具（Office Viewer、Adobe Reader、Internet Explorer、多媒体播放器等），就像在电脑上一样。



Vijeo XD软件



借助Open型Magelis GTU触摸屏，可以直接使用IDS (Vijeo Designer插件) 实现数据库连接以及跟踪功能。



Magelis GTU → 一款适应SE设备解决方案的人机界面

应用
型号

显示文本消息、图形对象 数据控制和配置
Advanced触摸屏



触摸屏分辨率	分辨率
	类型
数据输入	触摸面板
功能	亮度传感器 前USB端口
环境温度	
电源电压	
尺寸	外部(宽x高x厚)(mm) 开口(宽x高)(mm)
符合的标准	
兼容的控制模块	
显示屏型号	
页数	
型号	

800 x 480像素, 262K色	1280 x 800像素, 262K色	1280 x 800像素, 262K色
7" 真彩TFT	10" 真彩TFT	12" 真彩TFT
单点电阻式	单点电阻式	单点电阻式
-	-	-
-	-	-
0...60 °C		
12...24 VDC		
204 x 149 x 67	269 x 199 x 67	309 x 231 x 67
190 x 135	255 x 185	295 x 217
EN61131-2, UL 508, ANSI/ISA12.12.01, CSA C22.2 No 142 & No 213, ATEX Zone 2/22 (2)		
Premium和Open控制模块		
HMIDT351	HMIDT551	HMIDT651
12		
Premium控制模块		

CPU	
操作系统	
预装软件	
内存	RAM/SRAM(备份) 存储设备
功能	实时时钟 图形 数据 最大变量数
协议	
通信	以太网端口 串行线 现场总线 USB
离散I/O	
多媒体I/O	
支持的前触摸屏模块	
兼容的前触摸屏模块型号	
处理器模块设备型号	
页数	

RISC, 600 MHz
存储在1GB SD卡的实时Magelis系统
Vijeo Designer RT
256 MB/512 KB
x2 SD卡
是, 内置
字母数字、位图、条形图、量规、储罐、指示器、曲线、多边形、按钮、灯
带日志的警报、带日志的趋势、配方、脚本
8000
Uni-TE、Modbus、Modbus TCP/IP和第三方PLC协议, 如西门子、欧姆龙、三菱、Allen-Bradley (罗克韦尔自动化)、ABB
x2 RJ45 10BASE-T/100BASE-TX/1000BASE-T
RJ45 RS485 (COM1) + SubD9 RS232/RS485/RS422 (COM2)
Fipio/Fipway和Modbus Plus通过USB网关
2个A类USB (2.0) + 1个mini B类(2.0)
端子排, 带1个扬声器+1个警报+1个蜂鸣器输出
-
HMIDT351, HMIDT551, HMIDT651, HMIDT542, HMIDT642, HMIDT732
Advanced和Smart触摸屏
HMIG3U
13



(1) Vijeo Designer的智能数据服务 (IDS) 是一个插件选项。
注释: Magelis HMIGTU = 触摸屏模块和处理器模块的所有组合都可行。

显示文本消息、图形对象
数据控制和配置

Smart触摸显示模块



800 x 600 像素, 16M 色

10.4" 真彩 TFT

多点电阻式
是

1 个主站+1 个设备

1024 x 768 像素, 16M 色

12.1" 真彩 TFT

多点电阻式
是

1 个主站+1 个设备

1024 x 768 像素, 16M 色

15" 真彩 TFT

多点电阻式
是

1 个主站+1 个设备

0...60 °C

12...24 V ---

273 x 215 x 67

259 x 201

315 x 241 x 67

302 x 228

397 x 296 x 67

384 x 283

EN61131-2, UL 508, ISA12.12, CSA C22.2 No 142 & No 213, ATEX Zone 2/22

Premium 和 Open 控制模块

HMIDT542

HMIDT642

HMIDT732

12

Premium 控制模块



x86, 1.3 GHz

存储在 16GB CFast 卡上的 Windows Embedded 7

Vijeo Designer RT, Office & PDF Readers, CAD Viewer, 网页浏览器。Net 4.0, VNC 客户端/服务器, Vijeo Citect 网络客户端(1)

2 GB/512 KB

SD 卡和 x2 CFast

是, 内置

字母数字、位图、条形图、量规、储罐、指示器、曲线、多边形、按钮、灯

带日志的警报、带日志的趋势、配方、脚本

12000

Uni-TE、Modbus、Modbus TCP/IP 和第三方 PLC 协议, 如西门子、欧姆龙、三菱、Allen-Bradley(罗克韦尔自动化)、ABB

x2 RJ45 10BASE-T/100BASE-TX/1000BASE-T

RJ45 RS485 (COM1) + SubD9 RS232/RS485/RS422 (COM2)

Modbus Plus 通过 USB 网关

3 个 A 类 USB (2.0) + 1 个 mini B 类 (2.0)

端子排, 带 1 个扬声器 + 1 个警报 + 1 个蜂鸣器输出

1 个麦克风输入 + 1 个 DVI 输出

HMIDT351, HMIDT551, HMIDT651, HMIDT542, HMIDT642, HMIDT732

Advanced 和 Smart 触摸显示屏幕

HMIG5U

13



如需了解更多技术信息, 请访问 www.schneider-electric.com.cn

介绍

Magelis GTU系列是采用新型模块理念的高端人机界面，用户可以根据应用需求自由选择和方便地组合最佳高级图形面板。这些面板包括前面板显示屏和后控制模块。

显示屏有两种型号：

- **Advanced型**触摸显示屏：有3种尺寸
 - 7"
 - 10"
 - 12"
- **Smart型**触摸显示屏：多点触控，有3种尺寸
 - 10.4"
 - 12.1"
 - 15"

控制模块有两种型号：

- **Premium型**处理器模块：带实时操作系统
- **Open型**处理器模块：带Windows 7嵌入式操作系统和大存储设备

操作

Magelis GTU高级图形面板采用了功能强大的信息和通信技术，使操作者达到最高显示效率，具体的显示功能取决于型号，其功能包括：

- 通过宽屏格式和多点触控技术清晰地显示信息
- 与所有双通道嵌入式接口进行上位通信：2个串行端口、2个以太网千兆端口、以及至少2个USB主机端口（Multi-link、Webserver和FTP、电子邮件、远程服务）
- 便于保存/恢复操作系统的可拆卸存储设备、人机界面应用和用户数据（SD内存卡、CFast卡和USB盘管理）
- 管理众多外围设备：包括打印机、条码读码器、外部监控显示器、外部键盘/鼠标、以及施耐德电气智能USB附件（灯柱、发光面板、键盘、指纹开关、USB键盘）

环境

Magelis GTU通用高端面板系列是根据众多标准、认证和要求设计的：

- **标准**：EN 61131-2, 61000-6-2和UL508
- **认证**：
 - cE、C-tick、GOST-R、KCC
 - Atex (1)和UL危险地点
 - 船舶认证(1)
- **运行温度**：不超过60°C
- **前面板防护等级**：IP 66/67（根据IEC 60529）
- **电源电压**：直流12...24 V
- 配有防跌落和可伸缩嵌入固定装置，便于安装

配置

与所有其它Magelis面板一样，Magelis GTU高级图形面板可以在Windows环境下使用Vijeo Designer软件来配置(2)。Vijeo Designer软件带有一个高级用户界面，提供了很多可以设置的窗口，因而用户可以快速、方便地开发项目。

Magelis GTU还可以使用人机界面配置软件Vijeo XD来设置。该软件有一个新用户界面，为项目开发和在线更新提供了更多方便。Vijeo XD允许用户创建智能手机等Magelis GTU上操作的新型人机界面项目(3)。

关于Vijeo Designer和Vijeo XD的更多信息，请参见我们的网站：
www.schneider-electric.com。

(1) ATEX和船舶认证将在2014年第4季度获得

(2) Magelis GTU与Vijeo Designer的V6.2 SP1或更高版本兼容。

(3) Magelis GTU与Vijeo XD的1.0或更高版本兼容。



Magelis HMIGTU彩色显示屏



Magelis HMIGTU控制模块



Vijeo XD软件



Vijeo Designer
配置软件

通信

以下各图说明了Magelis GTU如何通过以太网以及Modbus协议与各设备通信。

通过以太网协议

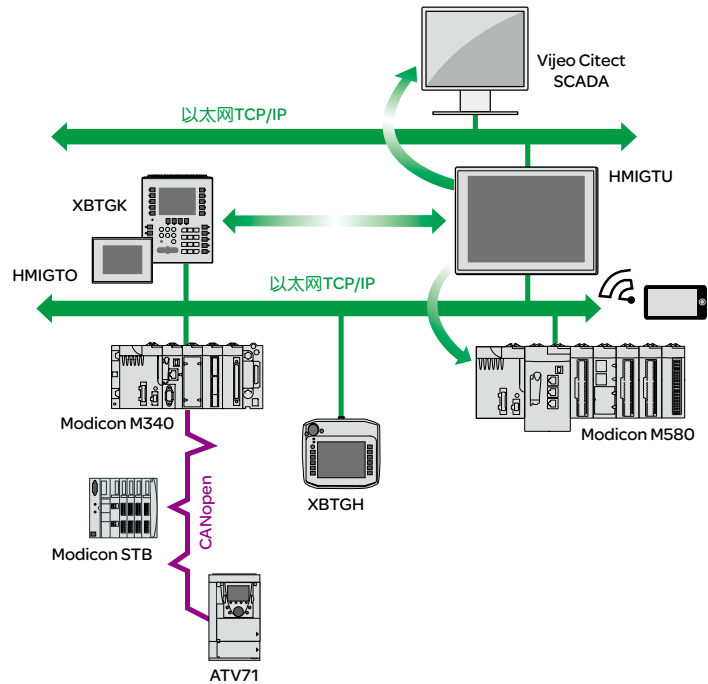

通过Modbus协议

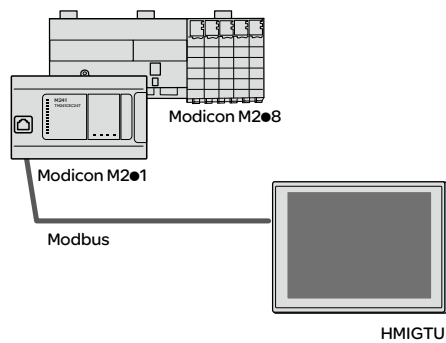

Magelis GTU借助如下通信协议，通过一个或两个集成串行链路与PLC通信：

- 施耐德电气（Uni-TE, Modbus）
- 第三方通讯协议：三菱电机、欧姆龙、Allen-Bradley和西门子

带有两个以太网端口的Magelis GTU可以与其它Magelis人机界面共享数据，浏览PLC的网络服务器与SCADA服务器，并通过如下协议与PLC通信：

- Modbus TCP协议
- 第三方以太网协议

用于以太网界面终端的USB附件

USB附件提供了增值/各具特色的人机界面解决方案，进一步丰富了用户的应用选择范围。这些新型USB附件可以方便地安装到人机界面终端上并进行操作。

Magelis GTU所支持的Magelis USB附件包括：

- Harmony XVGU USB灯柱（仅限于Premium型控制模块）
- Harmony XB5S指纹USB开关
- Magelis HMIZ发光面板USB开关
- Magelis HMIZ USB键盘（仅限于Premium型控制模块）

关于HMI USB附件的更多信息，请参见我们的网站：www.schneider-electric.com。

功能

Magelis GTU面板具有如下功能：

- 通过8种动态功能（按触控屏、改变颜色、填充、移动、旋转、调整尺寸、可视化以及数值显示）来显示动态视图
- 控制、修改数值和字母数字值
- 显示当前日期和时间
- 带日志的实时和趋势曲线
- 警报显示、警报日志以及警报组管理
- 多窗口管理
- 操作者启动页面的调用
- 多语言应用管理（同时有10种语言）
- 配方管理
- 通过Java脚本处理数据
- 在外部应用内存卡上以SD格式或在U盘或CFast卡上存储应用程序和日志
- 管理串行打印机和条码阅读器
- 管理声音消息
- 通过连接到Open型控制模块的DVI端口，为外部监视器提供多屏幕支持和复制功能
- 通过Open型控制模块的查看和记录功能，提供网络视频支持

另外，Vijeo XD软件还为HMIGTU触摸显示屏提供了多点触控功能，这与智能手机类似（拖、轻弹、双触控）。

架构和通信

在MachineStruxure™ (2)自动化解决方案中集成(1)的Magelis GTU能够帮助机器制造商(OEM)快速设计优化机器(包括成本和能效)。

MachineStruxure™ 解决方案采用了高性能的控制平台和统一的软件包SoMachine。SoMachine可以对机器进行开发、调试和编程。借助Vijeo Designer软件，SoMachine可以对Magelis系列触摸屏进行编程。

Magelis GTU是为PlantStruxure™(3)和MachineStruxure™(2)架构以及“透明就绪式”设备(综合了网络和以太网TCP/IP技术)设计的。因此，所有带有以太网端口的面板都有一个可以传输数据文件的内置FTP服务器，另外还有一个网关功能，可以从一个带网页浏览器的电脑访问触摸屏的应用程序。

借助Vijeo Designer，Magelis高级图形触摸屏还可以浏览HTML页面并发送电子邮件。

在Magelis GTU Open型控制模块嵌入的Windows 7系统可以同时实现如下功能：

- 运行一个Vijeo Designer或Vijeo XD应用程序
- 使用Internet Explorer、Media Player、Office viewer以及Adobe reader (pdf、doc、xls文件)
- 通过“智能数据服务”选项以本地或远程方式处理Vijeo Designer数据

(1) Magelis GTU将在2014年第4季度集成到MachineStruxure。

(2) 关于“PlantStruxure™”理念的更多信息，请参见我们的网站：[www.schneider-electric.com/Solutions/Process and Machines Management](http://www.schneider-electric.com/Solutions/Process%20and%20Machines%20Management)。

(3) 关于“MachineStruxure™”理念的更多信息，请参见我们的“工业机器自动化解决方案”产品目录。



Vijeo XD软件



SoMachine软件平台



Vijeo Designer
配置软件

MachineStruxure™

PlantStruxure™

面板操作模式

如下各图说明了如何根据操作模式将各设备连接到Magelis GTU。

编辑模式

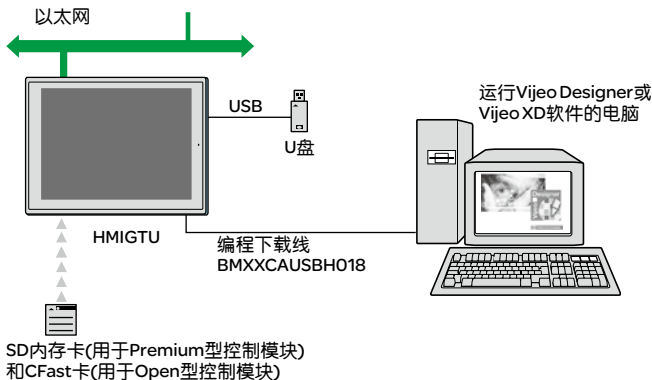

操作模式

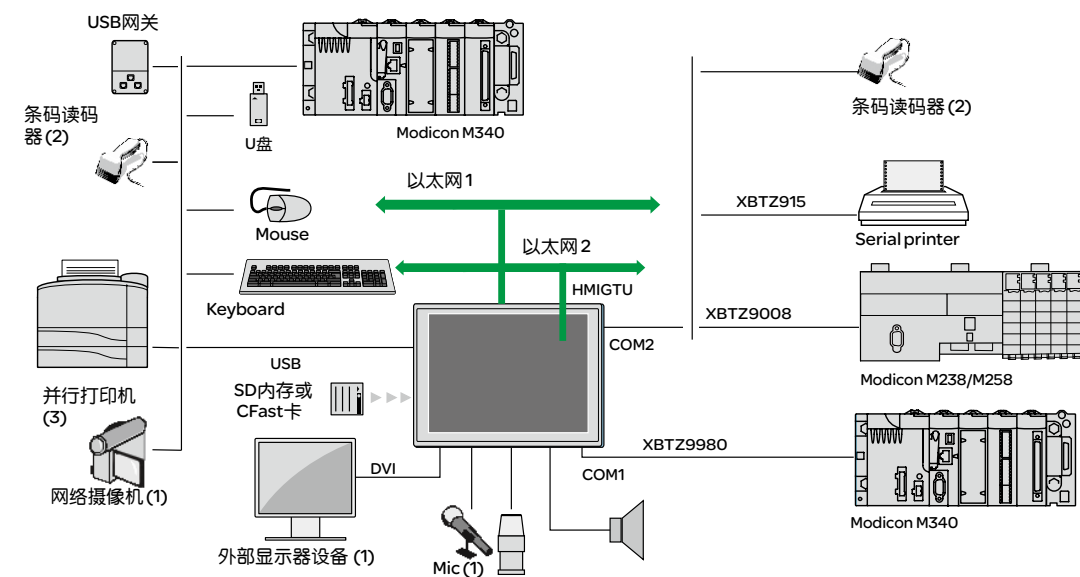

- (1)带Open型处理器模块。
- (2)使用DataLogic Gryphon条码阅读器进行了验证。
- (3)使用 Hewlett Packard打印机通过USB/PIO转换器进行了验证。

人机界面

Magelis™ GTU高级图形触摸屏

Advanced和Smart型显示屏

说明

Magelis HMI DT 351/551/651 Advanced型显示屏

前视图

- 1 一个单触点电阻式屏幕，用来显示概要视图（262K色 LCD TFT LED，有100个可调亮度等级），其尺寸有7"宽屏、10"宽屏以及12"宽屏
- 2 一个多色指示器（绿色、橙色和红色），可以显示面板的操作模式。
- 3 铝合金前面板，可以提供 IP 66/67 的防护等级

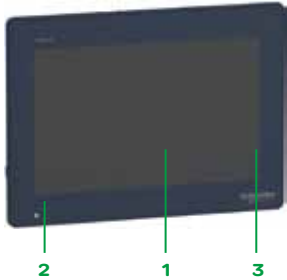

Advanced型显示屏前视图

Magelis HMI DT 542/642/732 Smart型显示屏模块

前视图

- 1 一个多触点电阻式屏幕，用来显示视图（16M色LCD TFT LED，有100个可调亮度等级），其尺寸有10.4"、12.1"和15"标准格式。
- 2 一个多色指示器（绿色、橙色和红色），可以显示面板的操作模式。
- 3 亮度传感器，可以根据环境情况自动调整亮度等级。
- 4 前方USB端口，带螺钉保护盖。
- 5 铝合金前面板，可以提供 IP 66/67 的防护等级。

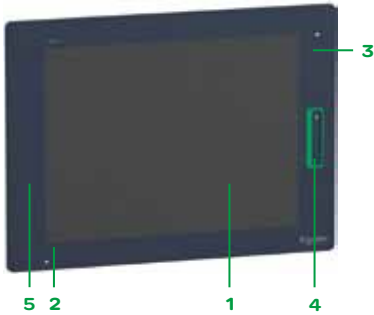

Smart型显示屏前视图

Advanced和Smart型显示器后视图

- 1 一个用于12...24V直流电源的可拆卸螺旋端子排。
- 2 一个控制模块接口。
- 3 4个可伸缩嵌入式螺旋固定器。



Advanced和Smart显示屏后视图

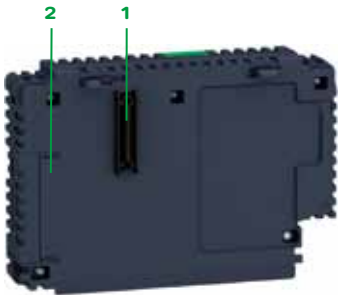

Premium型控制模块后视图

说明

Magelis HMIG3U Premium型控制模块

后视图

- 1 一个显示屏接口。
- 2 一个带有SD卡（1GB）的存储设备盖，预先安装了：
 - 实时操作系统
 - Vijeo Designer Run Time软件

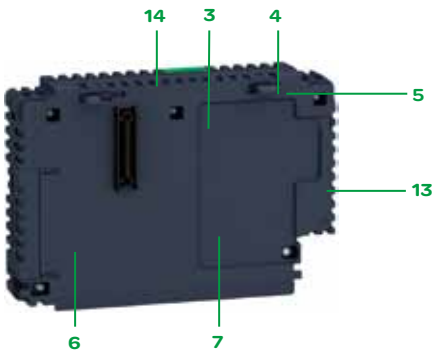

Premium型控制模块前视图

前视图和底视图

- 3 一个用于报警、蜂鸣器和扬声器输出的辅助接口。
- 4 一个状态LED，用来指示终端的操作模式。
- 5 一个LED，用来指示针对SD内存卡的访问。
- 6 一个mini-B USB接头，用来传输应用程序。
- 7 一个扩展单元盖，用于可选电池或可选现场总线卡（待定）。
- 8 两个A类USB主机接头，用来连接外围设备，传输应用程序，以及与Modicon M340终端端口通信。
- 9 一个RJ45接头，用于以太网TCP/IP链路，带一个活动状态LED灯的10BASE-T/100BASE-TX/1000BASE-T。
- 10 一个COM1 LED，用来指示数据传输情况。
- 11 一个RJ45接头，用于带隔离的RS-485串行链路（COM1）。
- 12 一个9引脚针式SUB-D接头，用于与PLC（COM2）的RS-232C或RS-422/RS-485串行链路。
- 13 一个存储单元盖2，用于专门存储用户数据的SD插槽内存卡。
- 14 用来连接处理器模块和显示屏模块的“锁定”按钮。

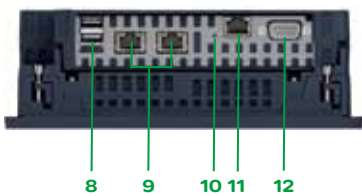

Premium型控制模块底视图

人机界面

Magelis™ GTU高级图形触摸屏

Open型控制模块

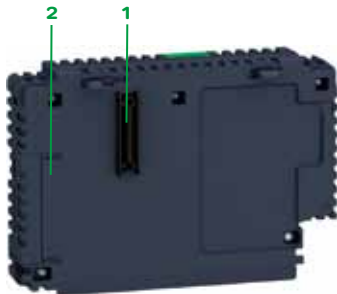

Open型控制模块的后视图

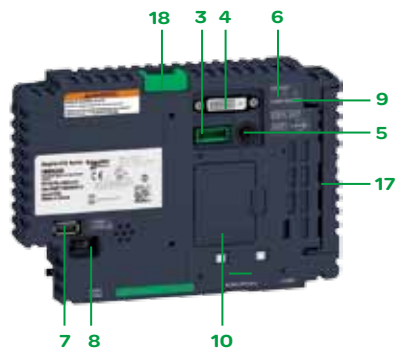

Open型控制模块的前视图

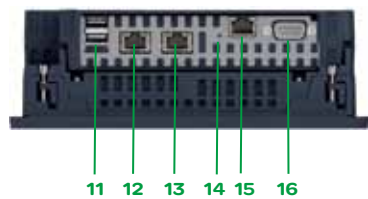

Open型控制模块的底视图

说明

Magelis HMIG5U Open型控制模块

后视图

- 1 一个显示屏接口。
- 2 一个存储单元盖1，带有一个CFast卡(16 GB)，预先安装了Windows® Embedded 7，有9种可用语言(英语、法语、德语、意大利语、葡萄牙语、西班牙语、瑞典语、汉语、俄罗斯语)，另外还有：
 - Internet Explorer 9.0版本的网页浏览器
 - 记事本
 - 多媒体播放器 12版
 - Acrobat Reader, Microsoft Word/Excel Viewer
 - Framework.Net 4.0
 - CAD Viewer
 - 用于远程连接的VNC客户端/服务器
 - Vijeo Citect Web客户端
 - Vijeo Designer Run Time

前视图和底视图

- 3 一个用于警报、蜂鸣器和扬声器输出的辅助接口。
- 4 一个DVI-D接口，用来连接Magelis i Display或LCD监控显示器。
- 5 一个用于麦克风输入的小插孔接头。
- 6 一个状态LED，用来指示终端的操作模式。
- 7 一个A类USB接头，用来传输应用程序。
- 8 一个mini-B USB接头，用来传输应用程序。
- 9 一个LED，用来指示针对SD或CFast卡的访问。
- 10 一个扩展单元盖，用于可选电池或可选现场总线卡（待定）。
- 11 两个A类USB主机接口，用于连接外围设备，传输应用程序以及与 Modicon M340 终端端口通信。
- 12 一个RJ45接头，用于以太网TCP/IP链路，带一个活动状态LED灯的10BASE-T/100BASE-TX/1000BASE-T。
- 13 一个RJ45接头，用于以太网TCP/IP链路，带一个活动状态LED灯的10BASE-T/100BASE-TX/1000BASE-T。
- 14 一个指示数据传输情况的COM1 LED。
- 15 一个RJ45接头，用于带隔离的RS-485串行链路（COM1）。
- 16 一个9路针式SUB-D接头，用于与PLC（COM2）的RS-232C或RS-422/RS-485串行链路。
- 17 一个存储单元盖2，用于专门存储用户数据的SD插槽和CFast插槽卡。
- 18 用来连接处理器模块和显示屏模块的“锁定”按钮。

人机界面

Magelis™ GTU高级图形触摸屏

显示屏和控制模块



HMIDT351



HMIDT651



HMIDT642



HMIG3U



HMIG5U

通用显示屏

数据输入方法	尺寸	分辨率	颜色	触控类型	选件	型号	重量 kg
Advanced型显示屏							
通过触控屏	10" 宽	800 x 480	262K	单点电阻式	无	HMIDT351	1.200
	10" 宽	1280 x 800	262K	单点电阻式	无	HMIDT551	2.500
	12" 宽	1280 x 800	262K	单点电阻式	无	HMIDT651	3.000
Smart型显示屏							
通过触控屏	10.4" 4/3 标准	800 x 600	16M	多点电阻式	前USB (A + mini-B)亮度 传感器, 缩放器	HMIDT542	2.700
	12.1" 4/3 标准	1024 x 768	16M	多点电阻式	前USB (A + mini-B)亮度 传感器, 缩放器	HMIDT642	3.000
	15" 4/3 标准	1024 x 768	16M	多点电阻式	前USB (A + mini-B)亮度 传感器, 缩放器	HMIDT732	4.500

通用控制模块

操作系统	RAM	存储设备	USB端口	通信	多媒体内存接 口	型号	重量 kg
Premium型控制模块							
实时	256 MB	2个SD卡	2个主机 (A类), 1个设备 (mini-B)	2个串行 2个以太网 千兆	声音输出	HMIG3U	0.900
Open型控制模块							
Windows® 7 Embedded	2 GB	2个CFast 卡 1个SD卡	3个主机 (A类), 1个设备 (mini-B)	2个串行 2个以太网 千兆	声音输出, 麦克风输入, 外部显示输出 (DVI)	HMIG5U	0.900

注: 所有显示屏模块都与所有控制模块兼容。

人机界面

Magelis™ GTU高级图形触摸屏

附件

附件				
说明	特点	兼容的终端	型号	重量 kg
SD内存卡系统	1GB, 空白	HMIGTU	HMIZSD1GS	-
CFast卡系统	16GB, 空白	HMIGTU	HMIZCFA16S	-
CFast卡	32GB, 空白	HMIGTU	HMIZCFA32	-
保护板 (5个抽拉式保护板)	-	HMIDT351	HMIZG63	-
		HMIDT551	HMIZD65W	-
		HMIDT651	HMIZD66W	-
		HMIDT542	HMIZG65	-
		HMIDT642	HMIZG66	-
用于恶劣环境的保护 (IP67防护等级)	-	HMIDT542	HMIZDCOV5	-
		HMIDT642	HMIZDCOV6	-
		HMIDT732	MPCYK50SPSKIT	-

说明	说明	长度 m	型号	重量 kg
替换 Magelis系列终端的开口尺寸 适配器	From XBTGT5230 到 HMIDT542	-	XBTZGCO4	-
	From XBTGT4●●●到 HMIDT351	-	HMIZGCO1	-
用于人机界面终端的远程 USB端口	使USB A类端口能够位于面板或机柜门上的 XBT或HMIGTU终端上的后方远端 (Ø21mm固定设备)	1	XBTZGUSB	-
用于人机界面面板的远程 USB端口	使USB mini-B端口能够位于面板或机柜门上 的HMIGTU终端上的后方远端 (Ø21mm固定设备)	1	HMIZSUSBB	-
DVI-D线	能够将一个外部Magelis iDisplay连接到 HMIG5U Open型处理器模块	10	HMIYCABD-VI1011	-
电池	HMIGTU	-	HMIZGBAT	-
辅助端子 5个一套销售	HMIGTU	-	HMIZGAUX	-

备件				
说明	用于如下终端		型号	重量 kg
密封件	HMIDT351		HMIZD53W	-
	HMIDT551		HMIZD55W	-
	HMIDT651		HMIZD56W	-
	HMIDT542		HMIZD55	-
	HMIDT642		HMIZD56	-
	HMIDT732		HMIZD57	-
USB固定部件 5个一套销售	HMIGTU (USB A类)		HMIZGCLP1	-
电源接头 5个一套销售	HMIGTU (直接连接)		HMIZGPWS	0.030
	HMIGTU (直角连接)		HMIZGPWS2	0.030
电池	HMIGTU		HMIZGBAT	-
辅助端子 5个一套销售	HMIGTU		HMIZGAUX	-



XBTZGCO●



XBTZGUSB

应用程序传输线 - 从终端到电脑

终端类型 (终端的端接头)	接头 (电脑端)	类型	长度 m	型号 (1)	重量 kg
HMIGTU	USB	USB	1.80	BMXXCAUSBH018	-

打印机连线

打印机类型 (2)	接头 (打印机端)	类型	长度 m	型号	重量 kg
HMIGTU面板	SUB-D孔式 25引脚	RS-232C (COM2)	2.5	XBTZ915	0.200
用于HMIGTU面板的 串行打印机	SUB-D孔式 9引脚	USB/RS-232C	1.80	HMIZURS	-

用于HMIGTU面板的适配器和隔离盒

这3个适配器用于连接线，具体使用方式取决于应用需求。

比如，XBTZ968线用于XBTZG909适配器，将一个Twido控制器(通过其终端端口)连接到一个XBTGT2●●0终端(通过其COM1端口)。

说明	接头类型 (自动化产品端)	物理链路 (HMIGTU终端端)	长度 m	型号	重量 kg
用于HMIGTU 的适配器	25引脚SUB-D接头	RJ45接头	0.2	XBTZG939	-
用于HMIGTU 的适配器(COM2端口)	25引脚SUB-D接头	9引脚 SUB-D接头 RS-232C	0.2	XBTZG919	-

说明	用于	链路隔离	型号	重量 kg
用于HMIGTU的串行链路 隔离设备	- 在9引脚SUB-D接头上的 隔离链路(3) - 通过终端USB端口的箱电 源，带有一个USB端口扩展 器。	RS-232C/RS-485 (COM2)	XBTZGI232	-



XBTZGI485

(1) Vijeo Designer软件包带有相关连线(具体连线取决于产品型号)(参见人机界面软件产品目录)。

(2) 并行打印机(参见第9页)。

(3) 带XBTZGI232的针式接头。

将Magelis终端连接到施耐德电气其它产品的连线

自动化产品类型	端口类型 (自动化产品本端)	协议	终端类型	链路	端口	长度 m	型号	重量 kg
Twido, Nano, Modicon TSX Micro, Modicon Premium	终端端口, 8引脚孔式 mini-DIN	Uni-TE (V1/V2), Modbus	HMIGTU	RS-485	COM1	2.5	XBTZ9780	0.180
						10	XBTZ9782	-
			HMIGTU	RS-232	COM2	2.5	TSXPCX1031	-
Modicon M340 Modicon M238 Modicon M258 Modicon M2●1	RJ45	Modbus	HMIGTU	RS-485	COM1	2.5	XBTZ9980	0.230
						10	XBTZ9982	-
						COM2	2.5	XBTZ9008
Modicon M340	USB Mini-B	终端端口	HMIGTU	USB	USB A类	1.8	BMXXCAUSBH018	0.230
						4.5	BMXXCAUSBH045	-
Modicon Quantum	9引脚 针式 SUB-D	Modbus	HMIGTU	RS-232C	COM2	2.5	XBTZ9710+(1)	0.210
						3.7	990NAA26320	0.290
Modicon STB	HE13 (NIM,网络接 口模块)	Modbus	HMIGTU	RS-232C	COM2	2	STBXCA4002	0.210
						2.5	XBTZ988+(1)	0.220
Modicon Momentum M1	RJ45 (Momentum M1上的端口1)	Modbus	HMIGTU	RS-232C	COM2	2.5	XBTZ9711+(1)	0.210
TeSys U, T起动机 ATV 312/61/71 变速传动 ATS 48起动机 Lexium 05 Preventa XPSMC	RJ45	Modbus	HMIGTU	RS-485	COM1	3	VW3A8306R30	0.060
						2.5	XBTZ9980	-
						10	XBTZ9982	-
						COM2	2.5	XBTZ9008



TSXPCX1031

(1)适配器XBTZG919用于型号后面带“+(1)”的连线。

人机界面

Magelis™ GTU高级图形触摸屏

连接附件

将Magelis终端连接到第三方PLC的连线和适配器

三菱, Melsec PLC

说明 使用的驱动器	终端类型	接头类型 (安装到连线, 不包括适配器)	物理链路 (COM2)	长度 m	型号	重量 kg
Q链路(SIO)	HMIGTU	9引脚SUB-D 9引脚SUB-D	RS-232C	5	XBTZG9772	-
Q CPU (SIO)	HMIGTU	9引脚SUB-D mini-DIN	RS-232C	5	XBTZG9774	-
A链路(SIO)	HMIGTU	9引脚SUB-D 25引脚SUB-D	RS-232C	5	XBTZG9731	-
FX (CPU)	HMIGTU	9引脚SUB-D mini-DIN	RS-232/ RS-422	5	HMIZ951▲	-



XBTZG9772



XBTZG9731

欧姆龙, Sysmac PLCs

说明 使用的驱动器	终端类型	接头类型 (安装到连线, 不包括适配器)	物理链路	长度 m	型号	重量 kg
链路(SIO)	HMIGTU	9引脚SUB-D 9引脚SUB-D	RS-232C	5	XBTZG9740	-
		9引脚SUB-D 25引脚SUB-D	RS-232C	5	XBTZG9731	-
FINS (SIO)	HMIGTU	9引脚SUB-D 9引脚SUB-D	RS-232C	5	XBTZG9740	-

罗克韦尔自动化, Allen-Bradley PLCs

说明 使用的驱动器	终端类型	接头类型 (安装到连线, 不包括适配器)	物理链路	长度 m	型号	重量 kg
DF1全双工	HMIGTU	9引脚SUB-D 25引脚SUB-D	RS-232C	5	XBTZG9731	-
DH485	HMIGTU	9引脚SUB-D	RS-485	5	XBTZ9732 + (1)	-

西门子, Simatic PLCs

说明 使用的驱动器	终端类型	接头类型 (安装到连线, 不包括适配器)	物理链路	长度 m	型号	重量 kg
PPI, S7 200	HMIGTU	RJ45/9引脚SUB-D	RS-485 (COM1)	2.5	XBTZG9721	-
MPI端口, S7 300/400	HMIGTU	9引脚SUB-D 9引脚SUB-D	RS-232C (COM2)	3	XBTZG9292	-
		RJ45/飞线另外一端	RS-485 (2) (COM1)	3	VW3A8306D30	0.150
		RJ45/9引脚SUB-D	RS-485 (2) (COM1)	2.5	XBTZG9721	-



XBTZG9731

(1) 适配器XBTZG939用于型号后面带“(1)”的连线(参见15页)。
 (2) 非隔离RS-485串行链路, 12Mbps。

通过串行链路和以太网连接Magelis终端

总线/网络类型	分线设备	接头 (分线设备侧)	终端类型	长度 m	型号	重量 kg
Uni-Telway 串行链路	用户插座 TSXSCA62	5引脚孔式 SUB-D	HMIGTU	3	VW3A8306	0.150
	接线盒 TSXPACC01	8引脚孔式 mini-DIN	HMIGTU	2.5	XBTZ9780	0.180
Modbus 串行链路	用户插座 TSXSCA64	15引脚孔式 SUB-D	HMIGTU	3	VW3A8306	0.150
	T型接线盒	带集成线, 安装了RJ45	HMIGTU	1	VW3A8306TF10	-
以太网 TCP/IP 网络	网络集线器 499 NEH/NOH 交换机 499 NES, 499 NMS, 499 NSS 和 499 NOS	RJ45	HMIGTU	2	490NTW00002	-
				5	490NTW00005	-
				12	490NTW00012	-
				40	490NTW00040	-
				80	490NTW00080	-



TSXSCA62



TSXPACC01



TSXSCA64



VW3A8306TF10

将Magelis终端连接到现场总线

总线/网络类型	连接部件	终端类型	型号	重量 kg
FIPWAY, FIPIO	USB网关	HMIGTU (仅限于Premium型箱)	TSXCUSBFIP	-
Modbus Plus	USB网关	HMIGTU	XBTZGUMP	-

XBTGT终端和HMIGTU终端之间的产品型号替换表

原XBTGT系列	新HMIGTU系列	注释
XBTGT2120/2220/2330/2430	HMIDT351 + HMIG3U	开口不同, 无适配器
XBTGT4230/4330	HMIDT351 + HMIG3U	开口不同, 适配器 HMIZGCO1
XBTGT4340	HMIDT351 + HMIG3U	开口不同, 适配器 HMIZGCO1, 无视频支持
XBTGT5230	HMIDT542 + HMIG3U	开口不同, 适配器 XBTZGCO4
XBTGT5330/5430	HMIDT542 + HMIG3U	-
XBTGT5340	HMIDT542 + HMIG3U	无视频支持
XBTGT6330	HMIDT642 + HMIG3U	-
XBTGT6340	HMIDT642 + HMIG3U	无视频支持
XBTGT7340	HMIDT732 + HMIG3U	无视频支持

注释: 在从Magelis XBT系列升级到Magelis GTU系列时, 必须考虑如下参数:

- 在下一版本的软件中可以连接到Profibus DP和Device Net现场总线。
- 串行端口COM1和COM2相同, 不过方向相反。
- 无CF卡, 不过提供SD卡作为可选的存储设备。
- 在Magelis GTU上没有CANopen Master连接。

HMIGTW终端和HMIGTU终端之间的产品型号替换表

原XBTGTW/HMIGTW系列	新HMIGTU系列	注释
HMIGTW5354	HMIDT542 + HMIG5U	开口不同, 无适配器
HMIGTW7354	HMIDT732 + HMIG5U	3个USB主机, 无插座输出, 不过有用于扬声器的插座输出
XBTGTW652	HMIDT642 + HMIG5U	-

注释: 在从Magelis XBTGTW/HMIGTW系列升级到Magelis GTU系列时, 必须考虑如下参数:

- 无CF卡, 但是提供CFast卡作为可选存储设备。
- 无Windows XP Embedded, 但是为操作系统提供Windows 7 Embedded。

HMIGTU 终端和施耐德电气产品

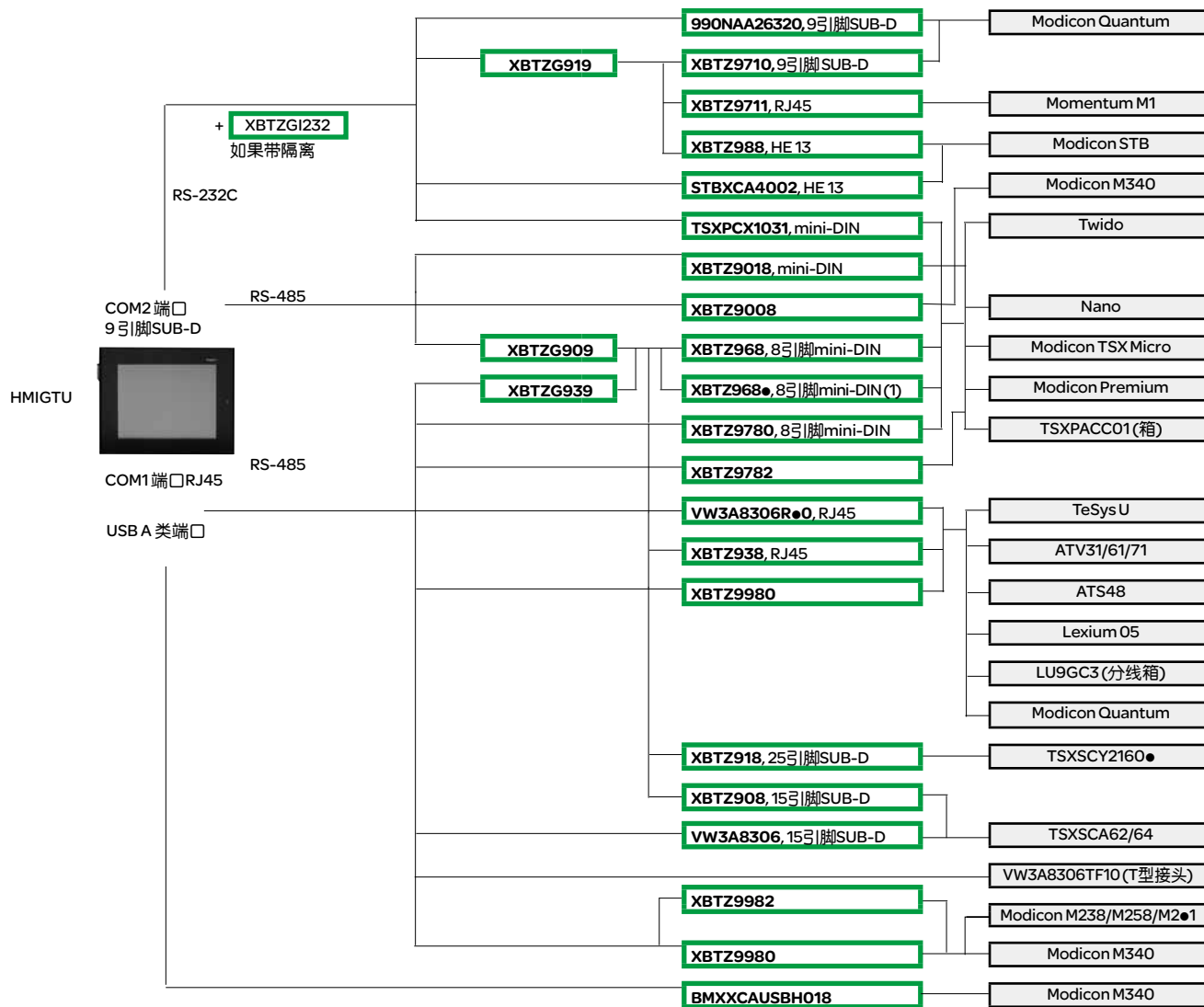

- (1) ● 定义长度:
 - 0, 2.5米(弯头接头)
 - 1, 5米
 - 6, 16米
 - 7, 20米
 - 8, 25米

HMIGTU 终端和第三方PLC

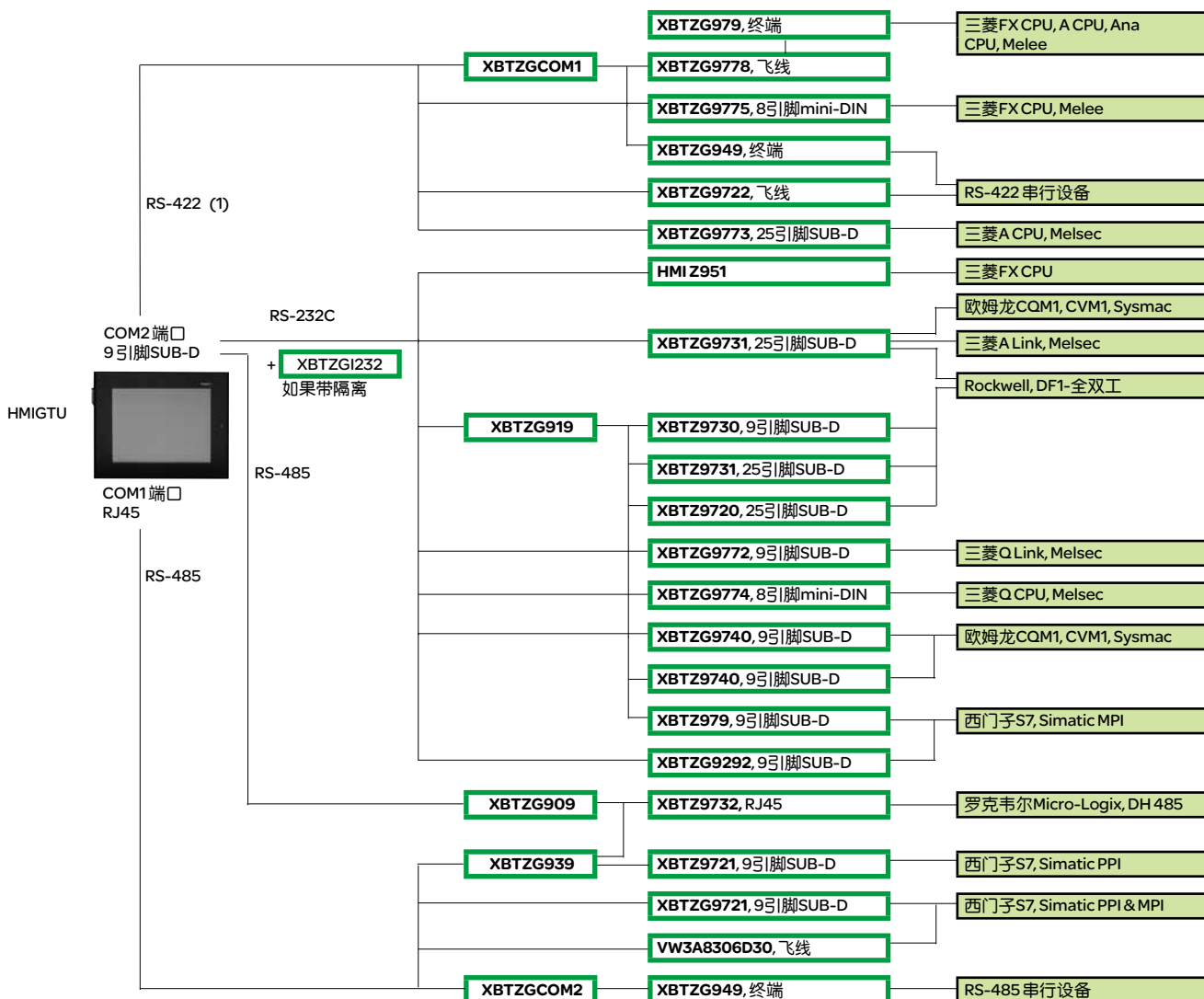

从HMIGTU 终端向电脑传输应用程序

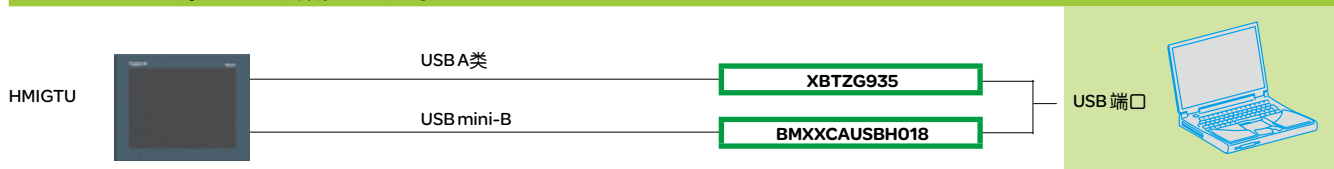

490NTW00002	18
490NTW00005	18
490NTW00012	18
490NTW00040	18
490NTW00080	18
990NAA26320	16
B	
BMXXCAUSBH018	15
	16
BMXXCAUSBH045	16
H	
HMIDT351	13
HMIDT542	13
HMIDT551	13
HMIDT642	13
HMIDT651	13
HMIDT732	13
HMIG3U	13
HMIG5U	13
HMIYCABDV11011	14
HMIZ951	17
HMIZCFA16S	14
HMIZCFA32	14
HMIZD53W	14
HMIZD55	14
HMIZD55W	14
HMIZD56	14
HMIZD56W	14
HMIZD57	14
HMIZD65W	14
HMIZD66W	14
HMIZDCOV5	14
HMIZDCOV6	14
HMIZDCOV7	14
HMIZG63	14
HMIZG65	14
HMIZG66	14
HMIZGAUX	14
HMIZGBAT	14
HMIZGCLP1	14
HMIZGCO1	14
HMIZGPWS	14
HMIZGPWS2	14
HMIZSD1GS	14
HMIZSUSBB	14
HMIZURS	15
M	
MPCYK50SPSKIT	14
S	
STBXCA4002	16
T	
TSXCUSBFIP	18
TSXPCX1031	16
V	
VW3A8306	18
VW3A8306D30	17
VW3A8306R30	16
VW3A8306TF10	18
X	
XBTZ915	15
XBTZ988	16
XBTZ9008	16
XBTZ9710	16
XBTZ9711	16
XBTZ9732	17
XBTZ9780	16
	18
XBTZ9782	16
XBTZ9980	16
XBTZ9982	16
XBTZG919	15
XBTZG939	15
XBTZG9292	17
XBTZG9721	17
XBTZG9731	17
XBTZG9731	17
XBTZG9740	17
XBTZG9772	17
XBTZG9774	17
XBTZGCO4	14
XBTZGI232	15
XBTZGUMP	18
XBTZGUSB	14



施耐德电气(中国)有限公司

施耐德电气(中国)有限公司	北京市朝阳区望京东路6号施耐德电气大厦	邮编: 100102	电话: (010) 84346699	传真: (010) 65037402/7416
■ 北京SBMLV	北京经济技术开发区凉水河二街2号	邮编: 100176	电话: (010) 65039999/9001	传真: (010) 65039639/9295
■ 上海分公司	上海市普陀区云岭东路89号长风国际大厦 6-13楼	邮编: 200062	电话: (021) 60656699	传真: (021) 60656688
■ 张江办事处	上海市浦东新区龙东大道3000号9号楼	邮编: 201203	电话: (021) 61598888	
■ 广州分公司	广州市珠江新城临江大道3号发展中心大厦25层	邮编: 510623	电话: (020) 85185188	传真: (020) 85185190
■ 武汉分公司	武汉市东湖高新区光谷大道77号金融港B11栋	邮编: 430205	电话: (027) 59373000	传真: (027) 59373001
■ 天津办事处	天津滨海高新区华苑产业区(环外)海泰创新六路11号施耐德电气工业园2号楼5层	邮编: 300392	电话: (022) 23748000	传真: (022) 23748100
■ 天津分公司	天津滨海高新区华苑产业区(环外)海泰创新六路11号施耐德电气工业园2号楼5层	邮编: 300392	电话: (022) 23748000	传真: (022) 23748100
■ 济南办事处	济南市顺河街176号齐鲁银行大厦31层	邮编: 250001	电话: (0531) 81678100	传真: (0531) 86121628
■ 青岛办事处	青岛市崂山区秦岭路18号青岛国展财富中心二楼四层413/4室	邮编: 266061	电话: (0532) 85793001	传真: (0532) 85793002
■ 石家庄办事处	石家庄市中山东路303号世贸广场酒店办公楼12层1201室	邮编: 050011	电话: (0311) 86698713	传真: (0311) 86698723
■ 沈阳办事处	沈阳市东陵区上深沟村860-6号F9-412房间	邮编: 110016	电话: (024) 23964339	传真: (024) 23964296
■ 哈尔滨办事处	哈尔滨市南岗区红军街15号奥威斯发展大厦21层J座	邮编: 150001	电话: (0451) 53009797	传真: (0451) 53009640
■ 长春办事处	长春市解放大路 2677号长春光大银行大厦1211-12室	邮编: 130061	电话: (0431) 88400302/03	传真: (0431) 88400301
■ 大连办事处	大连市沙河口区五一一路267号17号楼201-I室	邮编: 116023	电话: (0411) 84769100	传真: (0411) 84769511
■ 西安办事处	西安市高新区科技二路72号西岳阁201室	邮编: 710075	电话: (029) 65692599	传真: (029) 65692555
■ 太原办事处	太原市府西街268号力鸿大厦B区805室	邮编: 030002	电话: (0351) 4937186	传真: (0351) 4937029
■ 乌鲁木齐办事处	乌鲁木齐市新华北路165号广汇中天广场21层TUVW号	邮编: 830001	电话: (0991) 6766838	传真: (0991) 6766830
■ 南京办事处	南京市中山路268号汇杰广场2001-2005室	邮编: 210008	电话: (025) 83198399	传真: (025) 83198321
■ 苏州办事处	苏州市工业园区东沈浒路118号	邮编: 215123	电话: (0512) 68622550	传真: (0512) 68622620
■ 无锡办事处	江苏省无锡市高新技术开发区汉江路20号	邮编: 214028	电话: (0510) 81009780	传真: (0510) 81009760
■ 南通办事处	江苏省南通市工农路111号华辰大厦A座1103室	邮编: 226000	电话: (0513) 85228138	传真: (0513) 85228134
■ 常州办事处	常州市局前街2号常州禧庭楼宾馆1216室	邮编: 213002	电话: (0519) 88130710	传真: (0519) 88130711
■ 合肥办事处	合肥市长江东路1104号古井假日酒店913房间	邮编: 230011	电话: (0551) 64291993	传真: (0551) 62206956
■ 杭州办事处	杭州市滨江区江南大道588号恒鑫大厦10楼	邮编: 310053	电话: (0571) 89825800	传真: (0571) 89825801
■ 南昌办事处	江西省南昌市红谷滩赣江北大道1号中航广场1001-1002室	邮编: 330008	电话: (0791) 82075750	传真: (0791) 82075751
■ 福州办事处	福州仓山区浦上大道272号仓山万达广场A2楼13层11室	邮编: 350001	电话: (0591) 38729998	传真: (0591) 38729990
■ 洛阳办事处	洛阳市涧西区凯旋西路88号华阳国际大酒店609室	邮编: 471003	电话: (0379) 65588678	传真: (0379) 65588679
■ 厦门办事处	厦门市火炬高新区马垄路455号	邮编: 361006	电话: (0592) 2386700	传真: (0592) 2386701
■ 宁波办事处	宁波市江东北路1号宁波中信国际大酒店833室	邮编: 315040	电话: (0574) 87706806	传真: (0574) 87717043
■ 温州办事处	温州市车站大道高联大厦写字楼9层B2号	邮编: 325000	电话: (0577) 86072225	传真: (0577) 86072228
■ 成都办事处	成都市高新区世纪城南路599号天府软件园D区7栋5层	邮编: 610041	电话: (028) 66853777	传真: (028) 66853778
■ 重庆办事处	重庆市渝中区瑞天路56号企业天地4号办公楼10层5、6、7单元	邮编: 400043	电话: (023) 63839700	传真: (023) 63839707
■ 佛山办事处	佛山市祖庙路33号百花广场26层2622-2623室	邮编: 528000	电话: (0757) 83990312/0029	传真: (0757) 83992619
■ 昆明办事处	昆明市三市街6号柏联广场A座10楼07-08单元	邮编: 650021	电话: (0871) 63647550	传真: (0871) 63647552
■ 长沙办事处	长沙市劳动西路215号湖南佳程酒店14层01, 10, 11室	邮编: 410011	电话: (0731) 85112588	传真: (0731) 85159730
■ 郑州办事处	郑州市金水路115号中州皇冠假日酒店C座西翼2层	邮编: 450003	电话: (0371) 65939211	传真: (0371) 65939213
■ 中山办事处	中山市东区兴政路1号中环广场3座1103室	邮编: 528403	电话: (0760) 88235979	传真: (0760) 88235979
■ 兰州办事处	兰州市城关区广场南路4-6号国芳写字楼2310-2311室	邮编: 730030	电话: (0931) 8795058	传真: (0931) 8795055
■ 烟台办事处	烟台市南大街9号金都大厦1514室	邮编: 264001	电话: (0535) 3393899	传真: (0535) 3393998
■ 扬州办事处	扬中市环城东路1号东苑大酒店4楼666房间	邮编: 212200	电话: (0511) 88398528	传真: (0511) 88398538
■ 南宁办事处	广西省南宁市青秀区民族大道111号广西世纪大酒店第10层	邮编: 530000	电话: (0771) 5519761/62	传真: (0771) 5519760
■ 东莞办事处	东莞市南城区体育路2号鸿禧中心B417室	邮编: 523009	电话: (0769) 22413010	传真: (0769) 22413160
■ 深圳办事处	深圳市南山区西丽镇同沙路168号凯达尔集团中心大厦20楼	邮编: 518000	电话: (0755) 36677988	传真: (0755) 36677982
■ 贵阳办事处	贵阳市中华南路49号贵航大厦12层1204单元	邮编: 550002	电话: (0851) 5887006	传真: (0851) 5887009
■ 海口办事处	海南省海口市文华路18号海南文华大酒店6层 607室	邮编: 570105	电话: (0898) 68597287	传真: (0898) 68597295
■ 施耐德电气(香港)有限公司	香港鲗鱼涌英皇道979号太古坊和域大厦13楼东翼		电话: (00852) 25650621	传真: (00852) 28111029
■ 施耐德电气大学中国学习与发展学院	北京市朝阳区望京东路6号施耐德电气大厦	邮编: 100102	电话: (010) 84346699	传真: (010) 84501130

客户关爱中心热线：400 810 1315

施耐德电气(中国)有限公司
Schneider Electric (China) Co.,Ltd.
www.schneider-electric.cn

北京市朝阳区望京东路6号
施耐德电气大厦
邮编: 100102
电话: (010) 8434 6699
传真: (010) 8450 1130

Schneider Electric Building, No. 6,
East WangJing Rd., Chaoyang District
Beijing 100102 P.R.C.
Tel: (010) 8434 6699
Fax: (010) 8450 1130

由于标准和材料的变更，文中所述特性和本资料中的图像
只有经过我们的业务部门确认以后，才对我们有约束。



本手册采用生态纸印刷